

МІНІСТЕРСТВО ОСВІТИ І НАУКИ УКРАЇНИ

Національний авіаційний університет



**ОСВІТНЬО-ПРОФЕСІЙНА ПРОГРАМА**  
**«Технології електронних мультимедійних видань»**

**Першого (бакалаврського) рівня вищої освіти**

**за спеціальністю 186 «Видавництво та поліграфія»**

**галузі знань 18 «Виробництво та технології»**

**СМЯ НАУ ОПП 15.01.07 – 02 – 2020**

Освітньо-професійна програма  
Затверджена Вченою радою Університету

протокол № 6 від 26.08. 2020р.

Вводиться в дію наказом ректора



Ректор

підпис

В. Ісаєнко

Наказ № 317/08 від 26.08. 2020р.

КИЇВ

	<p>ОСВІТНЬО-ПРОФЕСІЙНА ПРОГРАМА «ТЕХНОЛОГІЇ ЕЛЕКТРОННИХ МУЛЬТИМЕДІЙНИХ ВИДАНЬ»</p> <p>Першого (бакалаврського) рівня вищої освіти за спеціальністю 186 «Видавництво та поліграфія» галузі знань 18 «Виробництво та технології»</p>	<p>Шифр документа</p>	<p>СМЯ НАУ ОПП 15.01.07 – 02 - 2020</p>
	<p>стор. 2 з 23</p>		

Стандарт вищої освіти України: перший (бакалаврський) рівень, галузь» знань 18 «Виробництво та технології, спеціальність 186 «Видавництво та поліграфія»

Стандарт вищої освіти затверджено і введено в дію наказом Міністерства освіти і науки від 04.03.2020 р. № 373.

### ЛИСТ ПОГОДЖЕННЯ освітньо-професійної програми

ПОГОДЖЕНО  
Радою з якості Національного  
авіаційного університету  
протокол № 5  
від « 26 » 08 2020 р.

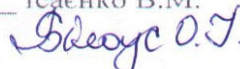
Заст. Голова Ради з якості  
 Ісаєнко В.М.  
 Бєлюк О.Т.

ПОГОДЖЕНО  
Вченою радою факультету міжнародних  
відносин  
протокол № 4  
від « 12 » 06 2020 р.

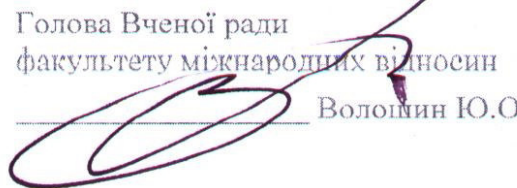
Голова Вченої ради  
факультету міжнародних відносин  
 Волошин Ю.О.

ПОГОДЖЕНО  
Кафедрою комп'ютерних мультимедійних  
технологій  
протокол засідання № 12  
від « 01 » ЧЕРВНЯ 2020 р.

Завідувач кафедри  
 Лобода С.М.

ПОГОДЖЕНО  
Студентською радою факультету  
міжнародних відносин  
протокол № 5  
від « 12 » 06 2020 р.

Голова Студентської ради факультету  
міжнародних відносин  
 Патланенко Б.Ю.

	ОСВІТНЬО-ПРОФЕСІЙНА ПРОГРАМА «ТЕХНОЛОГІЇ ЕЛЕКТРОННИХ МУЛЬТИМЕДІЙНИХ ВИДАНЬ»	Шифр документа	СМЯ НАУ ОПП 15.01.07 – 02 - 2020
	Першого (бакалаврського) рівня вищої освіти за спеціальністю 186 «Видавництво та поліграфія» галузі знань 18 «Виробництво та технології»	стор. 3 з 23	

### ПЕРЕДМОВА

Розроблено робочою групою освітньо-професійної (спеціальності 186 "Видавництво та поліграфія") у складі:

#### ГАРАНТ ОСВІТНЬОЇ ПРОГРАМИ:

ЛОБОДА С.М. – (д.пед.н., проф., завідувач кафедра комп'ютерних мультимедійних технологій)

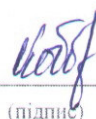

(підпис)

#### ЧЛЕНИ РОБОЧОЇ ГРУПИ:

ШИБИЦЬКА Н.М. – (к.т.н., доцент., доцент, кафедра комп'ютерних мультимедійних технологій)

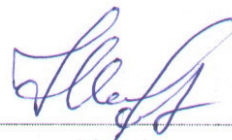

(підпис)

БОБАРЧУК О.А. - (к.т.н., доцент., кафедра комп'ютерних мультимедійних технологій)



(підпис)

ДЕНИСЕНКО С.М. – (к.пед.н., доцент, кафедра комп'ютерних мультимедійних технологій)



(підпис)

МАТВІЙЧУК-ЮДИНА О.В. - (к.пед.н., доцент, кафедра комп'ютерних мультимедійних технологій)



(підпис)

БАРИКІНА Н.- (здобувачка вищої освіти староста навчальної групи ВП 315)



(підпис)



ОСВІТНЬО-ПРОФЕСІЙНА ПРОГРАМА  
«ТЕХНОЛОГІЇ ЕЛЕКТРОННИХ МУЛЬТИМЕДІЙНИХ  
ВИДАНЬ»

Першого (бакалаврського) рівня вищої освіти  
за спеціальністю 186 «Видавництво та поліграфія»  
галузі знань 18 «Виробництво та технології»

Шифр  
документа

СМЯ НАУ ОПП  
15.01.07 – 02 - 2020

стор. 4 з 23

ЗОВНІШНІ СТЕЙКХОЛДЕРИ:

БЕРЕЗІВСЬКА Л.Д., доктор педагогічних наук, професор, член-кореспондент НАПН  
України, заслужений діяч науки і техніки України, директор Державної науково-  
педагогічної бібліотеки України імені В. О. Сухомлинського



Кохан О.В., директор ТОВ «Видавництво «Розумниця»

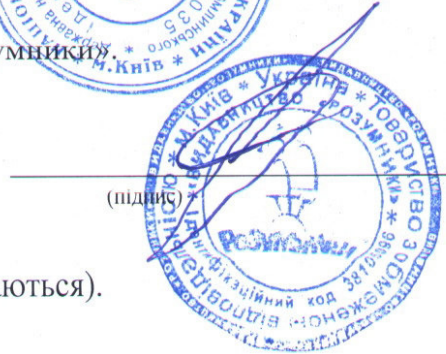

Рецензії-відгуки зовнішніх стейкхолдерів (додаються).

Рівень документа – 3б

Плановий термін між ревізіями – 1 рік

Контрольний примірник

	<p>ОСВІТНЬО-ПРОФЕСІЙНА ПРОГРАМА «ТЕХНОЛОГІЇ ЕЛЕКТРОННИХ МУЛЬТИМЕДІЙНИХ ВИДАНЬ»</p> <p>Першого (бакалаврського) рівня вищої освіти за спеціальністю 186 «Видавництво та поліграфія» галузі знань 18 «Виробництво та технології»</p>	Шифр документа	СМЯ НАУ ОПП 15.01.07 – 02 - 2020
	стор. 5 з 23		

## 1. Профіль освітньо-професійної програми

Розділ 1. Загальна інформація		
1.1.	Повна назва закладу вищої освіти та структурного підрозділу	Національний авіаційний університет Факультет міжнародних відносин
1.2.	Ступінь вищої освіти та назва кваліфікації мовою оригіналу	Бакалавр, бакалавр видавництва та поліграфії
1.3.	Офіційна назва освітньо-професійної програми та спеціалізації	Технології електронних мультимедійних видань
1.4.	Тип диплому та обсяг освітньо-професійної програми	Диплом бакалавра, одиничний. Обсяг освітньої програми на базі повної загальної середньої освіти становить 240 кредитів ЄКТС/ 3 роки 10 місяців навчання (денна форма навчання), 240 кредитів ЄКТС/ 4 роки 6 місяців навчання (заочна форма навчання). Для скороченого терміну навчання обсяг освітньої програми на базі ОС молодший бакалавр/ ОКР молодший спеціаліст 180 кредитів ЄКТС/2 роки 10 місяців навчання (денна/ форма навчання) (заочна форма навчання 180 кредитів ЄКТС / 3 роки 6 місяців)
1.5.	Акредитаційна інституція	Акредитаційна комісія Міністерства освіти і науки України Сертифікат серія НД №1191138
1.6.	Період акредитації	з _____ р. по _____ р.
1.7.	Цикл/рівень	6 рівень Національної рамки кваліфікацій України (НРК України), перший цикл Європейського простору вищої освіти (FQ-EHEA), 6 рівень Європейської рамки кваліфікацій для навчання впродовж життя (EQF-LLL).
1.8.	Передумови	Вступ на навчання на освітню програму обсягом 240 кредитів ЄКТС здійснюється на базі повної загальної середньої освіти при наявності атестату. Та вступ на навчання на скорочений термін освітньої програми обсягом 180 кредитів ЄКТС здійснюється на базі ОС молодшого бакалавра, а також передбачений для осіб, які мають диплом про вищу освіту (ОС бакалавр, ОКР спеціаліст, ОС магістр) за будь-якою іншою спеціальністю, якщо академічна різниця із змістом попередньої освіти не перевищує 30 кредитів.
1.9.	Форма навчання	Інституційна з елементами дистанційної: очна, заочна
1.10.	Мова викладання	українська
1.11.	Інтернет-адреса постійного розміщення опису ОПП	kmmt.nau.edu.ua, nau.edu.ua, <a href="https://er.nau.edu.ua/handle/NAU/38817">https://er.nau.edu.ua/handle/NAU/38817</a>

	<p>ОСВІТНЬО-ПРОФЕСІЙНА ПРОГРАМА «ТЕХНОЛОГІЇ ЕЛЕКТРОННИХ МУЛЬТИМЕДІЙНИХ ВИДАНЬ»</p> <p>Першого (бакалаврського) рівня вищої освіти за спеціальністю 186 «Видавництво та поліграфія» галузі знань 18 «Виробництво та технології»</p>	<p>Шифр документа</p>	<p>СМЯ НАУ ОПП 15.01.07 – 02 - 2020</p>
	<p>стор. 6 з 23</p>		

Розділ 2. Ціль освітньо-професійної програми		
2.1.	<p>Метою ОП «Технології електронних мультимедійних видань» є підготовка висококваліфікованих фахівців, здатних розв'язувати складні спеціалізовані задачі і практичні проблеми розроблення мультимедійного контенту та виробництва друкованих та мультимедійних видань у сфері видавництва та поліграфії та авіаційно-космічній галузі, що характеризуються комплексністю і невизначеністю умов.</p> <p>ОП «Технології електронних мультимедійних видань» відповідає місії НАУ, у якій наголошується, щодо внеску НАУ у розвиток суспільства на національному та міжнародному рівнях через генерацію нових знань та інноваційних ідей на основі інтеграції та інтернаціоналізації освіти, досліджень і практики, так і надання високоякісних освітніх та науково-дослідних послуг громадянам України та іноземцям.</p>	
Розділ 3. Характеристика освітньо-професійної програми		
3.1.	Предметна область (об'єкт діяльності, теоретичний зміст)	<p><i>Об'єкт діяльності:</i> друковані та електронні видання, мультимедійні інформаційні продукти та інші види виробів видавництва й поліграфії; процеси оброблення, реєстрації, формування, відтворення, зберігання текстової, графічної, звукової, відео- та іншої мультимедійної інформації; виготовлення та розповсюдження виробів видавництва й поліграфії.</p> <p><i>Теоретичний зміст предметної області:</i> поняття, концепції, принципи: видавничого опрацювання різних видів інформації; розроблення та реалізації технологічних процесів; проектування та організації виробництва; створення та удосконалення усіх видів виробів видавництва та поліграфії.</p>
3.2.	Орієнтація освітньо-професійної програми	<p>Програма має прикладну орієнтацію.</p> <p>Базується на загальновідомих положеннях, результатах сучасних наукових досліджень та нових знань необхідних для майбутньої професійної діяльності, бакалаврів з <i>технологій електронних мультимедійних видань</i>, здатних вирішувати певні проблеми і задачі за умови оволодіння системою загальних та фахових компетентностей.</p>
3.3.	Основний фокус освітньо-професійної програми	<p>Загальна вища освіта за спеціальністю «Видавництво та поліграфія».</p> <p>Ключові слова: видавництво, поліграфія, дизайн, електронні видання, мультимедіа, веб-дизайн, веб-розробка, інформаційні технології.</p>
3.4.	Особливості освітньо-професійної програми	<p>Освітньо-професійна програма передбачає вивчення фундаментальних природничих, гуманітарних та соціально-економічних наук в обсязі, необхідному для освоєння загально-професійних дисциплін, та поглиблене вивчення інформаційних, мультимедійних та веб-технологій для видавництва та поліграфії.</p> <p>Особливістю програми є вивчення практичного застосування сучасного мультиплатформеного</p>

	<p>ОСВІТНЬО-ПРОФЕСІЙНА ПРОГРАМА «ТЕХНОЛОГІЇ ЕЛЕКТРОННИХ МУЛЬТИМЕДІЙНИХ ВИДАНЬ»</p> <p>Першого (бакалаврського) рівня вищої освіти за спеціальністю 186 «Видавництво та поліграфія» галузі знань 18 «Виробництво та технології»</p>	Шифр документа	СМЯ НАУ ОПП 15.01.07 – 02 - 2020
		стор. 7 з 23	

		<p>програмного забезпечення для різноманітних задач у галузі дизайну.</p> <p>Відмінність програми від інших – професійно-практична орієнтованість програми на підготовку фахівців із видавничо-поліграфічного виробництва, які вмітимуть використовувати сучасні технології мультимедіа, у тому числі для вирішення задач авіаційного космічної галузі.</p>
--	--	---

#### **Розділ 4. Придатність випускників до працевлаштування та подальшого навчання**

4.1.	Придатність до працевлаштування	<p>Випускники отримують можливість працевлаштування на підприємствах (організаціях, установах) різних форм власності в області видавництва та поліграфії на посадах визначених чинною редакцією Національного класифікатора України: Класифікатор професій (ДК 003:2010) 3119 Фахівець з видавничо-поліграфічного виробництва.</p> <p>Споріднені первинні посади: 3121 Фахівець з комп'ютерної графіки (дизайну), 3121 Фахівець з інформаційних технологій, 3471 Дизайнер-виконавець мультимедійних об'єктів, 3471 Дизайнер-виконавець графічних робіт.</p>
4.2.	Подальше навчання	<p>Продовження навчання за другим (магістра) рівнем вищої освіти. (НРК України - 7 рівень, FQ-ЕНЕА - другий цикл, EQF LLL - 7 рівень) Набуття додаткових кваліфікацій в системі освіти дорослих.</p>

#### **Розділ 5. Викладання та оцінювання**

5.1.	Викладання та навчання (методи, методики, технології, інструменти та обладнання)	<p><i>Методи, засоби та технології:</i> методи конструювання, виготовлення, випробування, контролю всіх видів виробів видавництва й поліграфії; методи розрахунку, проектування і реалізації технологічних процесів.</p> <p>Проблемно-орієнтоване навчання, яке передбачає формулювання та вирішення проблеми під час лекцій, розв'язання ситуативних задач на семінарах, практичних заняттях, дослідження проблеми під час самостійної роботи здобувачів вищої освіти.</p> <p>Технології дистанційного навчання, що реалізуються за допомогою комп'ютерної техніки, шляхом проведення занять з використанням чат-технологій; дистанційних занять, конференцій, семінарів, ділових ігор, лабораторних робіт, практикумів й інших форм навчальних занять, які проводяться за допомогою засобів телекомунікацій з використанням веб-технологій.</p> <p>Інформаційні технології навчання: робота здобувачів вищої освіти у спеціалізованих кабінетах облаштованих мультимедійними комплексами, що забезпечує можливість проведення інтерактивних лекцій та віртуальних лабораторних робіт, застосування пошукової методики здобуття нових знань, організації проектної роботи, проведення комп'ютеризованого тестового контролю якості знань.</p>
------	--	--

	<p>ОСВІТНЬО-ПРОФЕСІЙНА ПРОГРАМА «ТЕХНОЛОГІЇ ЕЛЕКТРОННИХ МУЛЬТИМЕДІЙНИХ ВИДАНЬ»</p> <p>Першого (бакалаврського) рівня вищої освіти за спеціальністю 186 «Видавництво та поліграфія» галузі знань 18 «Виробництво та технології»</p>	<p>Шифр документа</p>	<p>СМЯ НАУ ОПП 15.01.07 – 02 - 2020</p>
	<p>стор. 8 з 23</p>		

		<p>Проектні технології навчання реалізуються через наскрізні міждисциплінарні курсові проекти зі сталого розвитку та фахового спрямування. Практико-орієнтоване навчання через різні види практик на підприємствах, установах та організаціях різних форм власності на підставі договорів про проходження практики, організація якої здійснюється за принципом неперервності. Виконання практичних та лабораторних робіт в умовах виробництва.</p> <p><i>Інструменти та обладнання:</i> матеріали, апаратно-програмні комплекси, устаткування контролю, проектування та моделювання технологічних процесів і всіх видів виробів видавництва та поліграфії; засоби технологічного, інформаційного, інструментального, метрологічного, діагностичного та організаційного забезпечення виробництва.</p>
5.2.	Оцінювання	<p>Усні, письмові, творчі, тестові та комбіновані екзамени, диференційовані заліки, лабораторні звіти, звіти із практичних робіт та практик, реферати, курсові роботи (проекти), презентації, поточний контроль, захист кваліфікаційної роботи за освітнім рівнем “Бакалавр”.</p>

### Розділ 6. Програмні компетентності

6.1.	Інтегральна компетентності	<p>ІК. Здатність розв’язувати складні спеціалізовані задачі та практичні проблеми професійної діяльності видавництва та поліграфії або у процесі навчання, що передбачає застосування теорій і методів технічних, природничих, гуманітарних, соціальних наук і характеризується комплексністю та невизначеністю умов.</p>
6.2.	Загальні компетентності (ЗК)	<p>ЗК-1. Здатність вчитися і оволодівати сучасними знаннями.</p> <p>ЗК-2. Знання та розуміння предметної області та розуміння професійної діяльності.</p> <p>ЗК-3. Здатність застосовувати знання у практичних ситуаціях.</p> <p>ЗК-4. Здатність приймати обґрунтовані рішення.</p> <p>ЗК-5. Здатність спілкуватися з представниками інших професійних груп різного рівня (з експертами з інших галузей знань/видів економічної діяльності).</p> <p>ЗК-6. Здатність здійснення безпечної діяльності.</p> <p>ЗК-7. Здатність працювати автономно.</p> <p>ЗК-8. Здатність працювати в команді.</p> <p>ЗК-9. Здатність реалізувати свої права і обов’язки як члена суспільства, усвідомлювати цінності громадянського (вільного демократичного) суспільства та необхідність його сталого розвитку, верховенства права, прав і свобод людини і громадянина в Україні;</p> <p>ЗК-10. Здатність зберігати та примножувати моральні, культурні, наукові цінності і досягнення суспільства на основі розуміння історії та закономірностей розвитку предметної області, її місця у загальній системі знань про</p>



	ОСВІТНЬО-ПРОФЕСІЙНА ПРОГРАМА «ТЕХНОЛОГІЇ ЕЛЕКТРОННИХ МУЛЬТИМЕДІЙНИХ ВИДАНЬ» Першого (бакалаврського) рівня вищої освіти за спеціальністю 186 «Видавництво та поліграфія» галузі знань 18 «Виробництво та технології»	Шифр документа	СМЯ НАУ ОПП 15.01.07 – 02 - 2020
	стор. 9 з 23		

		<p>природу і суспільство та у розвитку суспільства, техніки і технологій, використовувати різні види та форми рухової активності для активного відпочинку та ведення здорового способу життя.</p> <p>ЗК-11. Набуття гнучкого мислення, відкритість до застосування знань з видавництва та поліграфії та компетентностей у широкому діапазоні можливих місць роботи зокрема в авіаційній галузі та повсякденному житті.</p> <p>ЗК-12. Дотримання етичних принципів як з погляду професійної чесності, так і з погляду розуміння можливого впливу досягнень з видавництва та поліграфії на соціальну сферу.</p>
6.3.	<b>Фахові компетентності (ФК)</b>	<p>ФК-1. Здатність приймати обґрунтовані рішення стосовно процесів, притаманних всім етапам виробництва друкованих і електронних видань, паковань, мультимедійних інформаційних продуктів та інших видів виробів видавництва та поліграфії.</p> <p>ФК-2. Здатність застосовувати відповідні математичні і технічні методи та комп'ютерне програмне забезпечення для вирішення інженерних завдань видавництва та поліграфії.</p> <p>ФК-3. Здатність застосовувати принципи оброблення, реєстрації, формування, відтворення, зберігання текстової, графічної, звукової та відеоінформації та особливостей її використання для виготовлення друкованих і електронних видань, паковань, мультимедійних інформаційних продуктів та інших видів виробів видавництва та поліграфії.</p> <p>ФК-4. Здатність робити оптимальний вибір технологій, матеріалів, обладнання, апаратно-програмного забезпечення, методів і засобів контролю для проектування технологічного процесу виготовлення друкованих і електронних видань, паковань, мультимедійних інформаційних продуктів та інших видів виробів видавництва та поліграфії.</p> <p>ФК-5. Здатність проектувати структуру, конструкцію та дизайн друкованих і електронних видань, паковань, мультимедійних інформаційних продуктів та інших видів виробів видавництва та поліграфії, використовуючи сучасне програмне та апаратне забезпечення, з урахуванням вимог до результату, наявних ресурсів та обмежень.</p> <p>ФК-6. Здатність враховувати соціальні, екологічні, етичні, економічні, правові та комерційні чинники, що впливають на реалізацію технічних рішень у видавництві та поліграфії.</p> <p>ФК-7. Здатність ухвалювати ефективні техніко-економічні рішення стосовно реалізації конкретного проекту видавничо-поліграфічної діяльності в рамках видавничих, виробничих планів підприємства; розроблення нормативної</p>

	<p>ОСВІТНЬО-ПРОФЕСІЙНА ПРОГРАМА «ТЕХНОЛОГІЇ ЕЛЕКТРОННИХ МУЛЬТИМЕДІЙНИХ ВИДАНЬ»</p> <p>Першого (бакалаврського) рівня вищої освіти за спеціальністю 186 «Видавництво та поліграфія» галузі знань 18 «Виробництво та технології»</p>	<p>Шифр документа</p>	<p><b>СМЯ НАУ ОПП</b> <b>15.01.07 – 02 - 2020</b></p>
	<p>стор. 10 з 23</p>		

		<p>та технічної документації виробничого процесу виготовлення продукції.</p> <p>ФК-8. Здатність планувати й організувати виробництво, експлуатацію, технічне обслуговування, розповсюдження продукції у видавництві та поліграфії з урахуванням особливостей вирішуваної проблеми</p> <p>ФК-9. Розуміння історичних та теоретичних фундаментальних основ видавництва та поліграфії, дизайну загалом, та у сфері спеціалізації. Обізнаність стосовно місця видавництва та поліграфії у соціальному, культурному/мистецькому, політичному, екологічному, економічному та етичному контекстах. Обізнаність про загальний зміст та принципи дизайну та технологій видавництва і поліграфії.</p> <p>ФК-10. Здатність виконувати обчислення для оптимізації виробничих процесів у поліграфії, створювати математичні моделі видавничих систем, знати основи цифрової обробки аудіо- та відеоінформації, виконувати розрахунки для обчислення для комп'ютерної та інженерної графіки.</p> <p>ФК-11. Здатність здійснювати оптимізацію виробничих процесів відповідно до поставлених вимог, застосовувати методи програмування для стабілізації технологічних режимів та здійснювати заходи щодо вдосконалення виробництва.</p> <p>ФК-12. Здатність розробляти обґрунтовані інноваційні рішення, щодо стратегії розвитку та вдосконалення підприємств з виготовлення мультимедійних інформаційних продуктів.</p>
--	--	--

### Розділ 7. Програмні результати навчання

7.1.	Програмні результати	<p>ПР01. Застосовувати теорії та методи математики, фізики, хімії, інженерних наук, економіки для розв'язання складних задач і практичних проблем видавництва і поліграфії.</p> <p>ПР02. Знаходити, оцінювати й використовувати інформацію з різних джерел, необхідну для розв'язання теоретичних і практичних задач видавництва і поліграфії.</p> <p>ПР03. Рационально використовувати сировинні, енергетичні та інші види ресурсів.</p> <p>ПР04. Організувати свою діяльність для роботи автономно та в команді.</p> <p>ПР05. Застосовувати ефективні форми професійної та міжособистісної комунікації в колективі для виконання завдань у професійній діяльності.</p> <p>ПР06. Вільно спілкуватися з професійних питань державною та іноземною мовою усно і письмово.</p> <p>ПР07. Розуміти принципи і мати навички використання технологій додрукарської підготовки, друкарських та післядрукарських процесів, теорії кольору, методів оброблення текстової та мультимедійної інформації;</p>
------	----------------------	---



ОСВІТНЬО-ПРОФЕСІЙНА ПРОГРАМА  
«ТЕХНОЛОГІЇ ЕЛЕКТРОННИХ МУЛЬТИМЕДІЙНИХ  
ВИДАНЬ»

Першого (бакалаврського) рівня вищої освіти  
за спеціальністю 186 «Видавництво та поліграфія»  
галузі знань 18 «Виробництво та технології»

Шифр  
документа

СМЯ НАУ ОПП  
15.01.07 – 02 - 2020

стор. 11 з 23

ПР08. Забезпечувати якість друкованих і електронних видань, паковань, мультимедійних інформаційних продуктів та інших видів виробів видавництва та поліграфії.

ПР09. Опрацьовувати текстову, графічну та мультимедійну інформацію з використанням сучасних інформаційних технологій та спеціалізованого програмного забезпечення.

ПР10. Оцінювати технічні характеристики друкованих і електронних видань, паковань, мультимедійних інформаційних продуктів та інших видів виробів видавництва та поліграфії.

ПР11. Розробляти концепцію видання; склад, структуру, дизайн і апарат усіх видів виробів видавництва та поліграфії, робочу документацію для забезпечення процесу їх створення.

ПР12. Розробляти, забезпечувати й реалізовувати технологічний процес, обґрунтовано обираючи матеріали, системи контролю якості, апаратно-програмні комплекси, обладнання, персонал та інші ресурси.

ПР13. Контролювати точність і стабільність технологічних процесів, технічний стан обладнання, якість матеріалів, напівфабрикатів, готової продукції за допомогою сучасних засобів і методів контролю.

ПР14. Проектувати робочі місця виробничих підрозділів підприємств видавничо-поліграфічної галузі та організувати їх експлуатацію з урахуванням правил охорони праці.

ПР15. Оцінювати виробничі і невиробничі витрати на забезпечення виробництва продукції видавництва і поліграфії

ПР16. Організувати і забезпечувати ефективну експлуатацію поліграфічного обладнання та технічних засобів видавничих систем. Програмні результати навчання, визначені закладом вищої освіти.

ПР17. Здійснювати комп'ютерне моделювання та проектування окремих складових технологічного процесу; моделювати процеси всіх стадій підготовки, розробки та виготовлення мультимедійної продукції; аналізувати результати моделювання.

ПР18. Розробляти власні та адаптувати існуючі схеми технологічного процесу для конкретних умов проектування та створення електронних мультимедійних видань.

ПР19. Розробляти альтернативні варіанти рішень конкретної виробничої задачі створення електронних мультимедійних видань з застосуванням спеціалізованих програмних продуктів опрацювання мультимедійної інформації.

ПР20. Розробляти альтернативні варіанти рішень конкретної виробничої проблеми, робити науково обґрунтований вибір оптимального варіанту її вирішення;

	<p>ОСВІТНЬО-ПРОФЕСІЙНА ПРОГРАМА «ТЕХНОЛОГІЇ ЕЛЕКТРОННИХ МУЛЬТИМЕДІЙНИХ ВИДАНЬ»</p> <p>Першого (бакалаврського) рівня вищої освіти за спеціальністю 186 «Видавництво та поліграфія» галузі знань 18 «Виробництво та технології»</p>	<p>Шифр документа</p>	<p><b>СМЯ НАУ ОПП</b> <b>15.01.07 – 02 - 2020</b></p>
	<p>стор. 12 з 23</p>		

		<p>організовувати зміну технічних параметрів та критеріїв якості продукції видавництва та поліграфії відповідно до споживчих вимог та світових тенденцій технологічного, економічного та культурного розвитку.</p>
--	--	--

### Розділ 8. Ресурсне забезпечення реалізації програми

8.1.	Кадрове забезпечення	<p>Кадрове забезпечення відповідає ліцензійним вимогам. У навчальному процесі беруть участь доктори та кандидати наук, професори та доценти, старші викладачі й асистенти, які забезпечують підготовку бакалаврів за спеціальністю 186 «Видавництво та поліграфія»</p>
8.2.	Матеріально-технічне забезпечення	<p>Матеріально-технічна база кафедри комп'ютерних мультимедійних технологій дозволяє забезпечити підготовку фахівців з ОС «Бакалавр» у відповідності до вимог ОПП. Створена й діє інформаційно-комп'ютерна мережа, яка об'єднує всі підрозділи і має вихід до глобальної мережі Інтернет.</p> <p>Усі комп'ютери кафедри комп'ютерних мультимедійних технологій під'єднані до локальної мережі університету з можливістю виходу в мережу Інтернет. Для ведення документації навчального процесу кафедра в достатній кількості забезпечена оргтехнікою (принтерами, МФУ, сканерами).</p> <p>У навчальному процесі та під час проведення наукових досліджень використовуються сучасні комп'ютерні програмні засоби. Матеріальна база кафедри постійно вдосконалюється з врахуванням нових досягнень науки та вимог сучасних технологій у виробництві.</p> <p>Приміщення відповідають будівельним та санітарним нормам, гуртожитками забезпечені усі потребуючі, наявна соціальна інфраструктура включає спортивний комплекс, пункти харчування, центр творчості, медпункт і базу відпочинку.</p>
8.3.	Інформаційне та навчально-методичне забезпечення	<p>Навчальний процес забезпечений інформаційними джерелами та навчально-методичними розробками: які розміщені на веб-сайті Університету, знаходяться на абонементі науково-технічної бібліотеки НАУ, на освітніх платформах Google Classroom, Moodle (Modular Object-Oriented Dynamic Learning Environment).</p>

### Розділ 9. Академічна мобільність

9.1.	Національна кредитна мобільність	<p>На основі двосторонніх договорів про співробітництво в галузі освіти та науки, договорів про співробітництво між Національним авіаційним університетом та закладами вищої освіти, науково-дослідними установами в Україні, двосторонніх договорів між Національним авіаційним університетом та закладами вищої освіти інших країн.</p>
9.2.	Міжнародна кредитна мобільність	<p>У рамках програм зовнішньої мобільності.</p>

	<p>ОСВІТНЬО-ПРОФЕСІЙНА ПРОГРАМА «ТЕХНОЛОГІЇ ЕЛЕКТРОННИХ МУЛЬТИМЕДІЙНИХ ВИДАНЬ»</p> <p>Першого (бакалаврського) рівня вищої освіти за спеціальністю 186 «Видавництво та поліграфія» галузі знань 18 «Виробництво та технології»</p>	<p>Шифр документа</p>	<p><b>СМЯ НАУ ОПП</b> <b>15.01.07 – 02 - 2020</b></p>
	<p>стор. 13 з 23</p>		
<p>9.3.</p>	<p>Навчання іноземних здобувачів вищої освіти</p>	<p>Створено умови для навчання іноземних здобувачів вищої освіти.</p>	

	<p>ОСВІТНЬО-ПРОФЕСІЙНА ПРОГРАМА «ТЕХНОЛОГІЇ ЕЛЕКТРОННИХ МУЛЬТИМЕДІЙНИХ ВИДАНЬ»</p> <p>Першого (бакалаврського) рівня вищої освіти за спеціальністю 186 «Видавництво та поліграфія» галузі знань 18 «Виробництво та технології»</p>	Шифр документа	<b>СМЯ НАУ ОПП</b> <b>15.01.07 – 02 - 2020</b>
		стор. 14 з 23	

## 2. Перелік компонент освітньо-професійної програми та їх логічна послідовність

### 2.1. Перелік компонент

Код н/д	Компоненти освітньо-професійної програми (навчальні дисципліни, курсіві проекти (роботи), практики, кваліфікаційна робота)	Кількість кредитів	Форма підсумкового контролю	Семестр
1	2	3	4	5
<b>Обов'язкові компоненти ОПП</b>				
ОК1	Історія та культура України	3,0	Екзамен	2
ОК2	Українська мова	3,0	Екзамен	1
ОК3	Філософія сталого розвитку	3,0		4
ОК4	Іноземна мова	4,0	Диференційований залік, Екзамен	1 д, 2 е
ОК5	Фізичне виховання	3,0	Диференційований залік	1,2
ОК6	Вища математика	11,5	Екзамен	1, 2
ОК7	Фізика	9,0	Диференційований залік, Екзамен	1д, 2е
ОК8	Хімія	7,0	Диференційований залік	1
ОК9	Інформатика	10,0	Диференційований залік, Екзамен	1д, 2е
ОК10	Інженерна графіка	3,5	Екзамен	2
ОК11	Вступ до спеціальності	3,0	Диференційований залік	1
ОК12	Фахова іноземна мова	18,0	Диференційований залік, Екзамен	3,5,7 д 4,6,8 е
ОК13	Основи комп'ютерної схемотехніки та електроніки	6,0	Екзамен	3,4
ОК14	Інформатика ВПВ	6,0	Екзамен	3
ОК15	Основи композиції і дизайну	6,0	Екзамен	3
ОК16	Теорія кольору	6,0	Екзамен	4
ОК17	Видавнича справа і технічне редагування	9,0	Екзамен	5
ОК18	Технології видавничо- поліграфічного виробництва	6,0	Екзамен	6
ОК19	Технологія фотореєстраційних процесів	6,0	Екзамен	6
ОК20	Обладнання видавничо- поліграфічного виробництва	6,0	Екзамен	7
ОК21	Цифрова обробка аудіо- та відеоінформації	6,0	Екзамен	7
ОК22	Основи охорони праці	3,0	Екзамен	7
ОК23	Технології електронних мультимедійних видань	6,0	Екзамен	8

	ОСВІТНЬО-ПРОФЕСІЙНА ПРОГРАМА «ТЕХНОЛОГІЇ ЕЛЕКТРОННИХ МУЛЬТИМЕДІЙНИХ ВИДАНЬ» Першого (бакалаврського) рівня вищої освіти за спеціальністю 186 «Видавництво та поліграфія» галузі знань 18 «Виробництво та технології»	Шифр документа	СМЯ НАУ ОПП 15.01.07 – 02 - 2020
	стор. 15 з 23		

Курсове проєктування				
ОК24	Наскрізний міждисциплінарний курсовий проєкт зі сталого розвитку	4,0	захист	5
ОК25	Наскрізний міждисциплінарний фаховий курсовий проєкт	5,0	захист	7
Практична підготовка				
ОК26	Фахово-ознайомлювальна практика	3,0		2
ОК27	Фахова комп'ютерна практика	6,0		4
ОК28	Фахова технологічна практика	6,0		5
ОК29	Фахова виробнича практика Кваліфікаційна робота	12,0	захист	8
<b>Загальний обсяг обов'язкових компонентів:</b>		<b>180,0 кредитів ЄКТС</b>		
Вибіркові компоненти*				
ВК 1	Дисципліна 1			
ВК 2	Дисципліна 2			
...	...			
ВК n	Дисципліна n			
<b>Загальний обсяг вибірових компонентів*:</b>		<b>60,0 кредитів ЄКТС</b>		
<b>Загальний обсяг освітньо-професійної програми</b>		<b>240 кредитів ЄКТС</b>		

\* Вибіркові компоненти обираються здобувачами вищої освіти із загальноуніверситетського та фахового переліків вибірових дисциплін Університету, які в свою чергу щороку оновлюються та затверджуються рішенням Ради з якості Національного авіаційного університету. Методика формування переліків та процедура вибору вибірових компонентів (навчальних дисциплін вільного вибору) наведені у Положенні про порядок реалізації здобувачами вищої освіти права на вибір навчальних дисциплін у Національному авіаційному університеті.

## 2.2 Перелік компонент для скороченого терміну навчання (С.т.н.) 180 кредитів ЄКТС

Код н/д	Компоненти освітньо-професійної програми (навчальні дисципліни, курсові проєкти (роботи), практики, кваліфікаційна робота)	Кількість кредитів	Форма підсумкового контролю	Семестр
1	2	3	4	5
Обов'язкові компоненти ОПП				
ОК 3	Філософія сталого розвитку	3,0	Екзамен	2
ОК12	Фахова іноземна мова	18,0	Диференційований залік, Екзамен	1,3,5 д 2,4,6 е
ОК13	Основи комп'ютерної схемотехніки та електроніки	6,0	Екзамен	1,2
ОК14	Інформатика ВПВ	6,0	Екзамен	1
ОК15	Основи композиції і дизайну	6,0	Екзамен	1
ОК16	Теорія кольору	6,0	Екзамен	2

	<p style="text-align: center;">ОСВІТНЬО-ПРОФЕСІЙНА ПРОГРАМА «ТЕХНОЛОГІЇ ЕЛЕКТРОННИХ МУЛЬТИМЕДІЙНИХ ВИДАНЬ»</p> <p style="text-align: center;">Першого (бакалаврського) рівня вищої освіти за спеціальністю 186 «Видавництво та поліграфія» галузі знань 18 «Виробництво та технології»</p>	Шифр документа	<b>СМЯ НАУ ОПП</b> <b>15.01.07 – 02 - 2020</b>
		стор. 16 з 23	

OK17	Видавнича справа і технічне редагування	9,0	Екзамен	3
OK18	Технології видавничо-поліграфічного виробництва	6,0	Екзамен	4
OK19	Технологія фотореєстраційних процесів	6,0	Екзамен	4
OK20	Обладнання видавничо-поліграфічного виробництва	6,0	Екзамен	5
OK21	Цифрова обробка аудіо- та відеоінформації	6,0	Екзамен	5
OK22	Основи охорони праці	3,0	Екзамен	5
OK23	Технології електронних мультимедійних видань	6,0	Екзамен	6
<b>Курсове проєктування</b>				
OK24	Наскрізний міждисциплінарний курсовий проєкт зі сталого розвитку	4,0	захист	3
OK25	Наскрізний міждисциплінарний фаховий курсовий проєкт	5,0	захист	5
<b>Практична підготовка</b>				
OK27	Фахова комп'ютерна практика	6,0	звіт	2
OK28	Фахова технологічна практика	6,0	звіт	3
OK29	Фахова виробнича практика Кваліфікаційна робота	12,0	захист, атестація	6
<b>Загальний обсяг обов'язкових компонент:</b>		<b>120,0 кредитів ЄКТС</b>		
<b>Вибіркові компоненти*</b>				
ВК 1	Дисципліна 1			
ВК 2	Дисципліна 2			
...	...			
ВК n	Дисципліна n			
<b>Загальний обсяг вибірових компонент*:</b>		<b>60,0 кредитів ЄКТС</b>		
<b>Загальний обсяг освітньо-професійної програми</b>		<b>180,0 кредитів ЄКТС</b>		

\* Вибіркові компоненти обираються здобувачами вищої освіти із загальноуніверситетського та фахового переліків вибірових дисциплін Університету, які в свою чергу щороку оновлюються та затверджуються рішенням Ради з якості Національного авіаційного університету. Методика формування переліків та процедура вибору вибірових компонентів (навчальних дисциплін вільного вибору) наведені у Положенні про порядок реалізації здобувачами вищої освіти права на вибір навчальних дисциплін у Національному авіаційному університеті.





### 2.3. Структурно-логічна схема освітньо-професійної програми (подається у схематичній формі довільно)

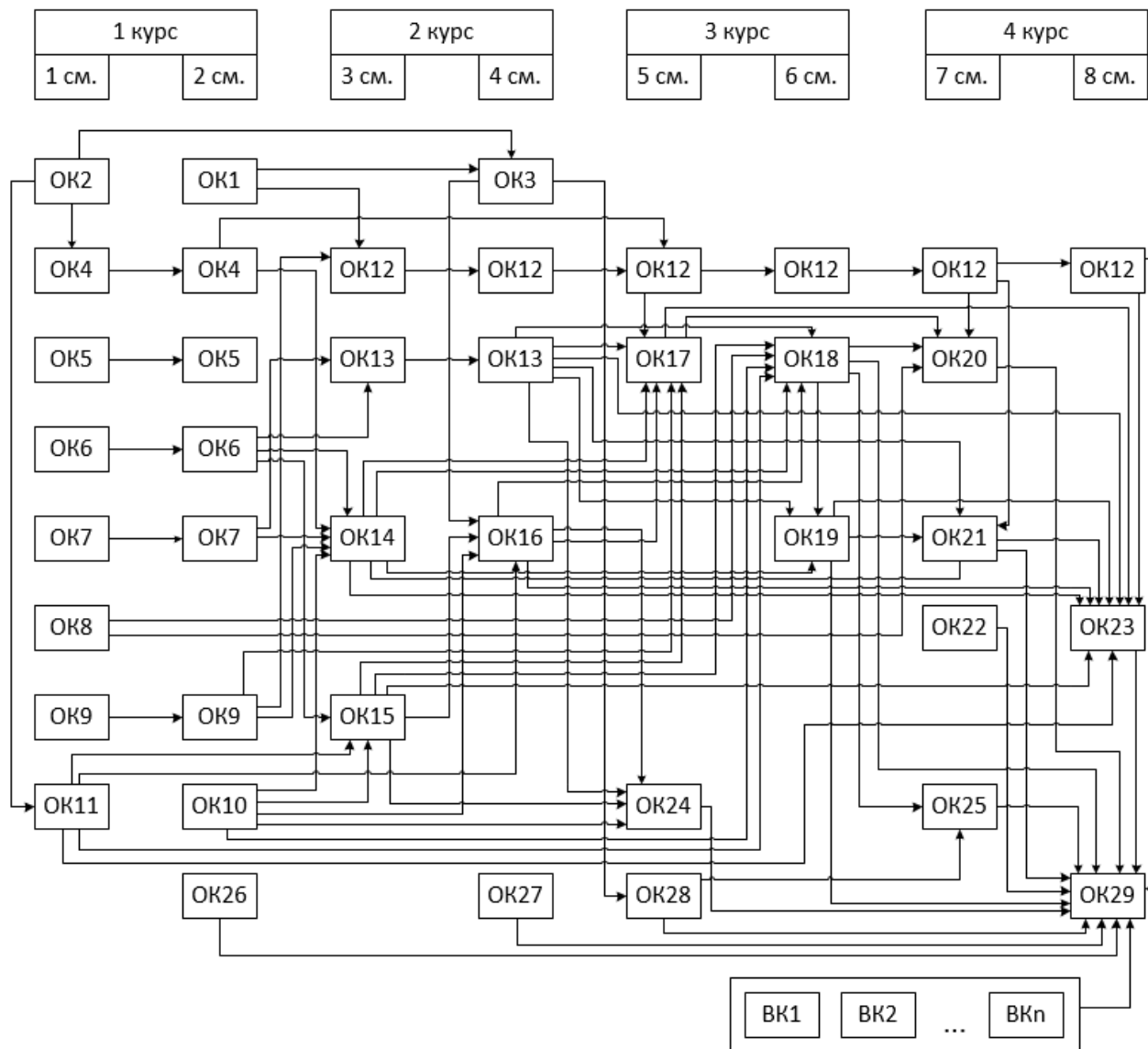

\* Реалізація права здобувачів вищої освіти на вільний вибір навчальних дисциплін та створення індивідуальної освітньої траєкторії регламентується законом України «Про вищу освіту» та внутрішніми нормативними актами НАУ.



#### 2.4. Структурно-логічна схема освітньо-професійної програми для скороченого терміну навчання (С.т.н.) (подається у схематичній формі довільно)

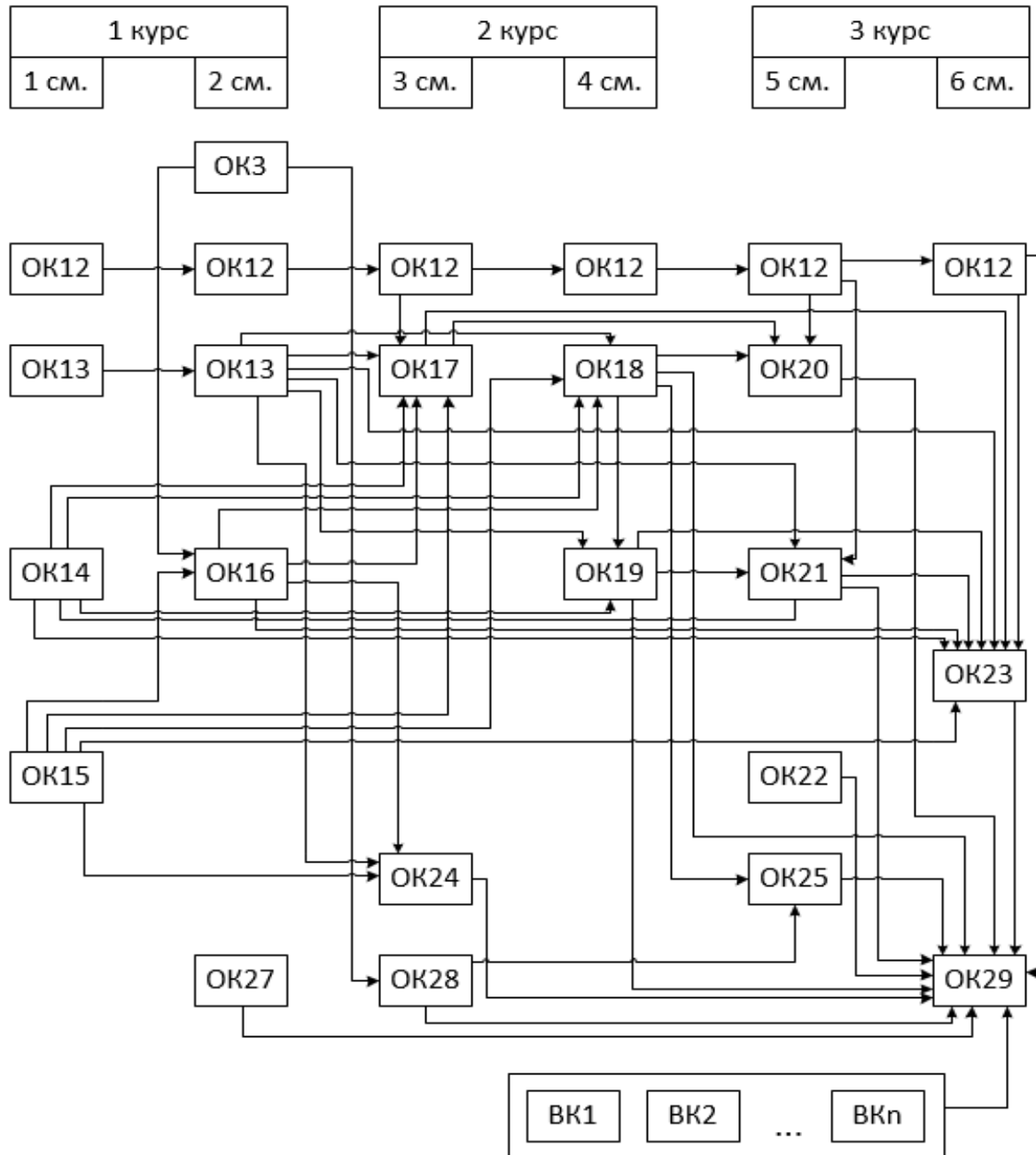

\* Реалізація права здобувачів вищої освіти на вільний вибір навчальних дисциплін та створення індивідуальної освітньої траєкторії регламентується законом України «Про вищу освіту» та внутрішніми нормативними актами НАУ.

	<p>ОСВІТНЬО-ПРОФЕСІЙНА ПРОГРАМА «ТЕХНОЛОГІЇ ЕЛЕКТРОННИХ МУЛЬТИМЕДІЙНИХ ВИДАНЬ»</p> <p>Першого (бакалаврського) рівня вищої освіти за спеціальністю 186 «Видавництво та поліграфія» галузі знань 18 «Виробництво та технології»</p>	<p>Шифр документа</p>	<p><b>СМЯ НАУ ОПП</b> <b>15.01.07 – 02 - 2020</b></p>
	<p>стор. 19 з 23</p>		

### 3. Форма атестації здобувачів вищої освіти

<p>Форми атестації здобувачів вищої освіти</p>	<p>Публічний захист кваліфікаційної роботи.</p>
<p>Вимоги до кваліфікаційної роботи</p>	<p>Кваліфікаційна робота має передбачати розв'язання складної спеціалізованої задачі або практичної проблеми видавництва або поліграфії, що характеризується комплексністю та невизначеністю умов, із застосуванням теорій та методів інженерних наук.</p> <p>Кваліфікаційна робота не повинна містити академічного плагіату, фабрикації, фальсифікації.</p>



ОСВІТНЬО-ПРОФЕСІЙНА ПРОГРАМА  
«ТЕХНОЛОГІЇ ЕЛЕКТРОННИХ МУЛЬТИМЕДІЙНИХ  
ВИДАНЬ»

Першого (бакалаврського) рівня вищої освіти  
за спеціальністю 186 «Видавництво та поліграфія»  
галузі знань 18 «Виробництво та технології»

Шифр  
документа

СМЯ НАУ ОПП  
15.01.07 – 02 - 2020

стор. 20 з 23

**4. Матриця відповідності програмних компетентностей компонентам  
освітньо-професійної програми (обов'язкові компоненти)**

Компо- ненти Компете- нтності	ОК 1	ОК 2	ОК 3	ОК 4	ОК 5	ОК 6	ОК 7	ОК 8	ОК 9	ОК 10	ОК 11	ОК 12	ОК 13	ОК 14	ОК 15	ОК 16	ОК 17	ОК 18	ОК 19	ОК 20	ОК 21	ОК 22	ОК 23	ОК 24	ОК 25	ОК 26	ОК 27	ОК 28	ОК 29	БК1*	БК2*	...	БКn*		
	ІК						+	+	+	+	+	+	+	+	+	+	+	+	+	+	+	+	+	+	+	+	+	+	+	+					
ЗК1	+	+	+	+	+	+	+	+	+	+	+	+	+	+	+	+	+	+	+	+	+	+	+	+	+	+	+	+	+	+					
ЗК2									+	+	+	+	+	+	+	+	+	+	+	+	+		+	+	+	+	+	+	+	+					
ЗК3													+	+	+	+	+	+	+	+	+	+	+	+	+	+	+	+	+	+					
ЗК4									+	+	+	+	+	+	+	+	+	+	+	+	+	+		+	+	+	+	+	+	+	+				
ЗК5		+		+								+																+	+	+	+				
ЗК6								+										+		+		+													
ЗК7	+	+	+	+	+	+	+	+	+	+	+	+	+	+	+	+	+	+	+	+	+	+	+	+	+	+	+	+	+	+	+				
ЗК8	+	+	+	+	+	+	+	+	+	+	+	+	+	+	+	+	+	+	+	+	+	+	+	+	+	+	+	+	+	+	+				
ЗК9	+	+	+	+	+	+	+	+	+	+	+	+	+	+	+	+	+	+	+	+	+	+	+	+	+	+	+	+	+	+	+				
ЗК10	+	+	+	+	+	+	+	+	+	+	+	+	+	+	+	+	+	+	+	+	+	+	+	+	+	+	+	+	+	+	+				
ЗК11						+	+	+	+	+	+	+	+	+	+	+	+	+	+	+	+	+		+	+	+	+	+	+	+	+				
ЗК12	+	+	+	+	+	+	+	+	+	+	+	+	+	+	+	+	+	+	+	+	+	+	+	+	+	+	+	+	+	+	+				
ФК1									+	+	+	+	+	+	+	+	+	+	+	+	+	+		+	+	+	+	+	+	+					
ФК2						+	+	+	+	+			+	+			+	+			+		+	+	+	+	+	+	+	+					
ФК3									+	+			+	+	+	+	+	+	+	+	+	+		+	+	+	+	+	+	+	+				
ФК4									+	+			+	+	+	+	+	+	+	+	+	+	+		+	+	+	+	+	+	+				
ФК5									+	+			+	+	+	+	+	+	+	+	+	+		+	+	+	+	+	+	+	+				
ФК6									+	+	+	+	+	+	+	+	+	+	+	+	+	+	+	+	+	+	+	+	+	+	+				
ФК7						+	+														+				+	+	+	+	+	+					
ФК8						+	+														+				+	+	+	+	+	+					
ФК9	+	+	+								+							+		+		+		+	+	+	+	+	+	+					
ФК10						+	+	+	+	+				+			+	+	+	+	+	+		+	+	+	+	+	+	+	+				
ФК11									+	+	+	+	+	+	+	+	+	+	+	+	+	+	+	+	+	+	+	+	+	+	+				
ФК12									+	+	+	+	+	+	+	+	+	+	+	+	+	+	+	+	+	+	+	+	+	+	+				



ОСВІТНЬО-ПРОФЕСІЙНА ПРОГРАМА  
«ТЕХНОЛОГІЇ ЕЛЕКТРОННИХ МУЛЬТИМЕДІЙНИХ  
ВИДАНЬ»

Першого (бакалаврського) рівня вищої освіти  
за спеціальністю 186 «Видавництво та поліграфія»  
галузі знань 18 «Виробництво та технології»

Шифр  
документа

СМЯ НАУ ОПП  
15.01.07 – 02 - 2020

стор. 21 з 23

**5. Матриця забезпечення програмних результатів навчання (ПРН) відповідними компонентами освітньо-професійної програми**

Компоненти Програмні результати навчання	OK 1	OK 2	OK 3	OK 4	OK 5	OK 6	OK 7	OK 8	OK 9	OK 10	OK 11	OK 12	OK 13	OK 14	OK 15	OK 16	OK 17	OK 18	OK 19	OK 20	OK 21	OK 22	OK 23	OK 24	OK 25	OK 26	OK 27	OK 28	OK 29	ВК1 *	ВК2 *	...	ВК n *		
	ПРН01						+	+	+	+	+			+	+																				
ПРН02		+		+					+	+	+	+	+	+	+	+	+	+	+	+	+		+	+	+	+	+	+	+	+					
ПРН03													+						+	+	+		+	+	+	+	+	+	+	+					
ПРН04	+	+	+	+	+	+	+	+	+	+	+	+	+	+	+	+	+	+	+	+	+	+	+	+	+	+	+	+	+	+	+				
ПРН05		+		+								+													+	+	+	+	+	+					
ПРН06		+		+								+																							
ПРН07														+		+	+	+				+		+	+	+	+	+	+	+					
ПРН08																		+	+			+		+	+	+	+	+	+	+					
ПРН09									+	+					+			+	+			+		+	+	+	+	+	+	+					
ПРН10														+				+	+					+	+	+	+	+	+	+					
ПРН11														+	+	+	+	+						+	+	+	+	+	+	+					
ПРН12													+	+				+	+	+	+	+	+	+	+	+	+	+	+	+					
ПРН13														+				+	+	+	+	+	+	+	+	+	+	+	+	+					
ПРН14																		+	+		+		+						+	+					
ПРН15																		+	+		+					+			+	+					
ПРН16														+				+	+		+								+	+					
ПРН17														+				+	+			+		+	+	+	+	+	+	+					
ПРН18														+										+	+	+	+	+	+	+					
ПРН19														+								+		+	+	+	+	+	+	+					
ПРН20									+	+	+		+	+	+	+	+	+	+	+	+	+	+	+	+	+	+	+	+	+					

\* Вибіркові компоненти обрані з загальноуніверситетського та фахового переліків вибіркового дисциплін Університету мають також забезпечувати визначені програмні результати навчання (ПРН). Кількість вибіркового компонента визначається виходячи із загального обсягу вибіркового компонента (кредитів) освітньої програми.



	<p align="center">ОСВІТНЬО-ПРОФЕСІЙНА ПРОГРАМА «ТЕХНОЛОГІЇ ЕЛЕКТРОННИХ МУЛЬТИМЕДІЙНИХ ВИДАНЬ»</p> <p align="center">Першого (бакалаврського) рівня вищої освіти за спеціальністю 186 «Видавництво та поліграфія» галузі знань 18 «Виробництво та технології»</p>	Шифр документа	СМЯ НАУ ОПП 15.01.07 – 02 - 2020
		стор. 23 з 23	

(Ф 03.02 – 04)

### АРКУШ РЕЄСТРАЦІЇ РЕВІЗІЇ

№ пор.	Прізвище ім'я по-батькові	Дата ревізії	Підпис	Висновок щодо адекватності

(Ф 03.02 – 03)

### АРКУШ ОБЛІКУ ЗМІН

№ зміни	№ листа (сторінки)				Підпис особи, яка внесла зміну	Дата внесення зміни	Дата введення зміни
	Зміненого	Заміненого	Нового	Анульованого			

(Ф 03.02 – 32)

### УЗГОДЖЕННЯ ЗМІН

	Підпис	Ініціали, прізвище	Посада	Дата
Розробник				
Узгоджено				
Узгоджено				
Узгоджено				
Узгоджено				

## РЕЦЕНЗІЯ-ВІДГУК

### на освітньо-професійну програму «Технології електронних мультимедійних видань» за спеціальністю 186 «Видавництво та поліграфія» першого рівня вищої освіти (бакалавр)

Зміни, що відбуваються у сучасному суспільстві, ставлять нові виклики перед вищою школою у професійній підготовці майбутніх фахівців видавництва і поліграфії. Адже наразі, це високотехнологічна сфера виробництва, що потребує кваліфікованих працівників, які б володіли не тільки високим рівнем знань зі спеціальних дисциплін, а й в області комп'ютерних наук та інформаційних технологій. Саме з таким викликом успішно справляється Національний авіаційний університет, на базі якого здійснюється підготовка майбутніх фахівців спеціальності 186 «Видавництво та поліграфія» освітньо-професійної програми «Технології електронних мультимедійних видань»

Рецензована освітньо-професійна програма «Технології електронних мультимедійних видань» розроблена співробітниками кафедри комп'ютерних мультимедійних технологій Факультету міжнародних відносин НАУ після консультацій із науковцями та потенційними роботодавцями, які підтвердили нагальну потребу підготовки фахівців спеціальності 186 «Видавництво та поліграфія» освітньо-професійної програми «Технології електронних мультимедійних видань».

Рецензована оновлена освітньо-професійна програма за спеціальністю 186 «Видавництво та поліграфія» освітньо-професійної програми «Технології електронних мультимедійних видань» враховує в повній мірі вимоги Стандарту вищої освіти за спеціальністю 186 «Видавництво та поліграфія» для першого (бакалаврського) рівня вищої освіти.

В освітньо-професійній програмі визначені програмні компетентності щодо набуття глибоких знань, умінь та навичок з урахуванням вимог сучасного видавничо-поліграфічного виробництва. Реалізація освітньо-професійної програми дозволяє забезпечити досягнення здобувачами вищої освіти передбачених програмних результатів навчання та набути програмних компетентностей зі спеціальності. Програмні компетентності, в свою чергу, включають інтегральну компетентність, загальні та фахові компетентності, необхідні для успішної професійної діяльності.

В процесі проведення консультувань із працівниками кафедри комп'ютерних мультимедійних технологій було висловлено рекомендації щодо потреби збільшення годин для реалізації практичної підготовки студентів. Адже для успішної професійної діяльності випускнику вкрай важливо володіти практичними навичками і мати уявлення про особливості діяльності в умовах реального виробництва. При створенні нового робочого плану це зауваження було враховано і обсяг годин з виробничої практики суттєво збільшено.

Освітньо-професійна програма підготовки бакалаврів за спеціальністю 186 «Видавництво та поліграфія» спеціалізації «Технології електронних мультимедійних видань» у Національному авіаційному університеті відповідає сучасному рівню розвитку науки та практики освітньої діяльності, що дозволяє рекомендувати її до використання для підготовки здобувачів вищої освіти на першому (бакалаврському) рівні.

**Директор**  
Державної науково-педагогічної  
бібліотеки України  
ім. В. О. Сухомлинського  
НАПН України  
(найменування посади керівника)

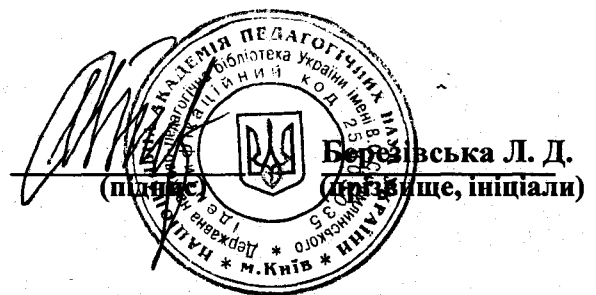



**РЕЦЕНЗІЯ-ВІДГУК**  
на освітньо-професійну програму  
«Технології електронних мультимедійних видань»  
за спеціальністю 186 «Видавництво та поліграфія»  
першого рівня вищої освіти (бакалавр)

Національний авіаційний університет – один з провідних університетів України. Він має в своєму арсеналі досвідчених викладачів та матеріально-технічну базу, що забезпечує якісне навчання студентів. Виходячи з аналізу ринку фахівців в Україні можна стверджувати, що випускники НАУ зі спеціальності 186 «Видавництво та поліграфія» освітньо-професійної програми «Технології електронних мультимедійних видань» мають фундаментальну та практичну підготовку, сумлінно виконують свої професійні обов'язки, а кафедра комп'ютерних мультимедійних технологій Факультету міжнародних відносин НАУ має значні досягнення та багатий досвід у справі підготовки фахівців з технологій електронних мультимедійних видань.

Подана на рецензію освітньо-професійна програма «Технології електронних мультимедійних видань» розроблена науково-педагогічними працівниками кафедри комп'ютерних мультимедійних технологій Факультету міжнародних відносин НАУ разом із науковцями та потенційними роботодавцями, а також враховує думку студентів, які у ході консультацій підтвердили нагальну потребу підготовки фахівців спеціальності 186 «Видавництво та поліграфія» освітньо-професійної програми «Технології електронних мультимедійних видань».

В освітньо-професійній програмі сформульовано мету ОПП, загальні та фахові компетенції фахівців з технологій електронних мультимедійних видань. Слід відзначити точність переліку компетенцій та їх прикладну направленість. Програмні результати навчання відповідають вимогам Стандарту вищої освіти за спеціальністю 186 «Видавництво та поліграфія» для першого (бакалаврського) рівня вищої освіти та викликам сучасного виробництва.

ОПП є логічною, профіль включає в себе: загальну інформацію, мету, характеристику освітньої програми, придатність випускників до подальшого працевлаштування та подальшого навчання, викладання та оцінювання, програмні компетентності та програмні результати навчання. Дисципліни навчального плану, які наведені в ОПП відображують актуальні для галузі теми.

У процесі проведення консультувань із працівниками кафедри комп'ютерних мультимедійних технологій було висловлено рекомендації щодо розширення вибіркової компоненти ОПП вільного вибору здобувачем вищої освіти, що забезпечує якісніший та свідомий вибір здобувачами необхідних компетенцій враховуючи потреби ринку. Послідовність вивчення дисциплін, план та графік навчального процесу, перелік та обсяг нормативних та вибірових дисциплін відповідають структурно-логічній схемі підготовки здобувачів вищої освіти за спеціальністю 186 «Видавництво та поліграфія» освітньо-професійної програми «Технології електронних мультимедійних видань» та спрямовані на забезпечення відповідності програмних результатів навчання запитам потенційних роботодавців.

Ознайомлення із представленим документом дозволяє зробити висновок, що освітньо-професійна програма «Технології електронних мультимедійних видань» відповідає європейським і світовим вимогам для підготовки фахівців зі спеціальності 186 «Видавництво та поліграфія», містить усі необхідні компоненти, які забезпечать організацію ефективного навчального процесу.

**Директор ТОВ «Видавництво «Розумники»**  
(найменування посади керівника)



**Кохан О.В.**  
(прізвище, ініціали)